

Título producto

ANILLOS DE SECCION RECTANGULAR PARA AGUJEROS M23LE7779

Imagen del producto

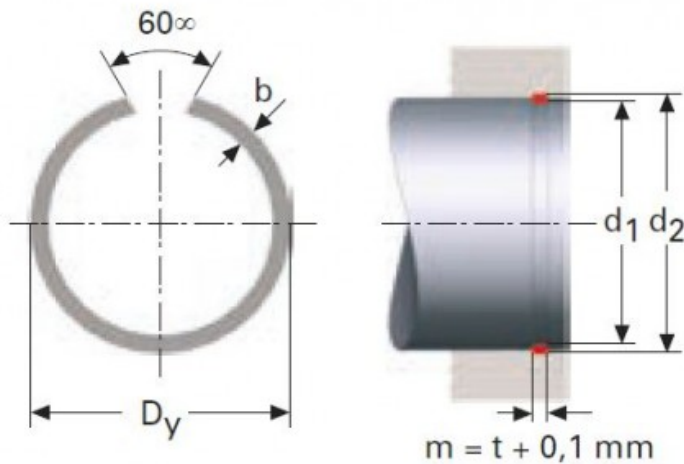

Precio producto

3,24 €

Descripción corta

ANILLOS DE SECCION RECTANGULAR PARA AGUJEROS M23LE7779

Características del producto

ESPESOR (t): 1.2
DIAMETRO EXTERIOR (Dy): 27.2
DIAMETRO DEL EJE (d1): 26
ANCHO (b): 1.75
DIAMETRO REGATA DEL AGUJERO (d2): 26.8

Descripción del producto

ANILLOS DE SECCION RECTANGULAR PARA AGUJEROS RSB permiten mayor carga respecto a los anillos de sección redonda. Todas las dimensiones están en mm- Material acero CK 67 Acabado, fosfato y ligeramente aceitados. Aros con Di > 39 mm no tienen un ángulo de 60 °.