

Título producto

ANILLOS DE SECCION RECTANGULAR PARA AGUJEROS M23LE7768

Imagen del producto

Precio producto

2,22 €

Descripción corta

ANILLOS DE SECCION RECTANGULAR PARA AGUJEROS M23LE7768

Características del producto

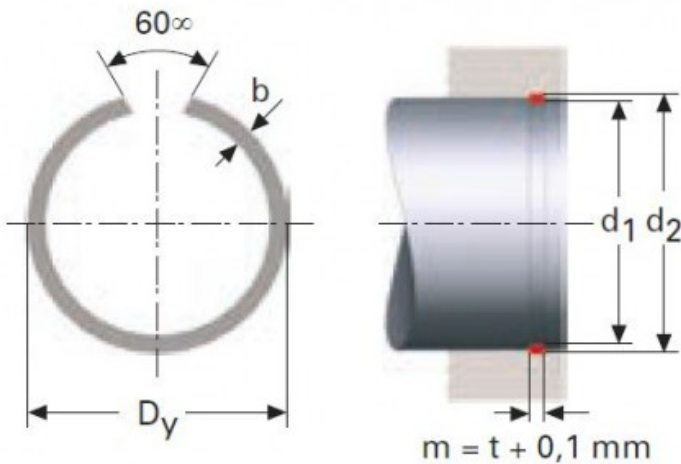
ESPESOR (t): 0.8
DIAMETRO EXTERIOR (Dy): 9.5
DIAMETRO DEL EJE (d1): 9
ANCHO (b): 1.1
DIAMETRO REGATA DEL AGUJERO (d2): 9.3

Descripción del producto

ANILLOS DE SECCION RECTANGULAR PARA AGUJEROS RSB permiten mayor carga respecto a los anillos de sección redonda. Todas las dimensiones están en mm- Material acero CK 67 Acabado, fosfato y ligeramente aceitados. Aros con Di > 39 mm no tienen un ángulo de 60 °.