

Título producto

ANILLOS DE SECCION RECTANGULAR PARA EJES RSW M23LE7763

Imagen del producto

Precio producto

10,48 €

Descripción corta

ANILLOS DE SECCION RECTANGULAR PARA EJES RSW M23LE7763

Características del producto

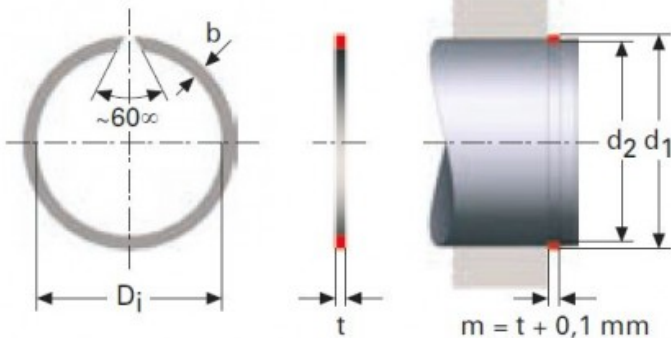
ESPESOR (t): 2.5
DIAMETRO INTERIOR: 87
DIAMETRO DEL EJE (d1): 90
ANCHO (b): 3.4
DIAMETRO REGATA DEL EJE (d2): 88

Descripción del producto

ANILLOS DE SECCION RECTANGULAR PARA EJES RSW permiten mayor carga respecto a los anillos de sección redonda. Todas las dimensiones están en mm- Material acero CK 67 Acabado, fosfato y ligeramente aceitados. Aros con $D_i > 39$ mm no tienen un ángulo de 60° .