

Título producto

# ANILLOS DE SECCION RECTANGULAR PARA EJES RSW M23LE7748

Imagen del producto

Precio producto

**4,50 €**

Descripción corta

ANILLOS DE SECCION RECTANGULAR PARA EJES RSW M23LE7748

Características del producto

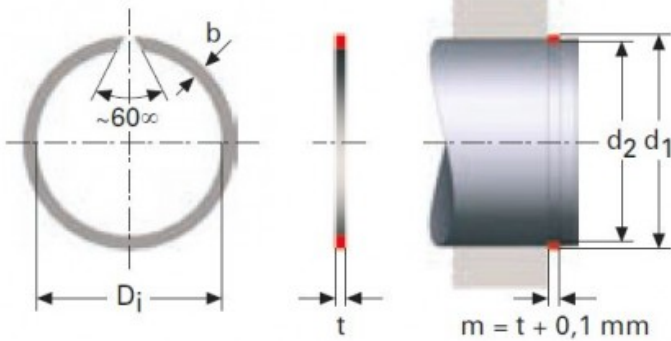
ESPESOR (t): 1.5  
DIAMETRO INTERIOR: 28.5  
DIAMETRO DEL EJE (d1): 30  
ANCHO (b): 2.3  
DIAMETRO REGATA DEL EJE (d2): 29

Descripción del producto

ANILLOS DE SECCION RECTANGULAR PARA EJES RSW permiten mayor carga respecto a los anillos de sección redonda. Todas las dimensiones están en mm- Material acero CK 67 Acabado, fosfato y ligeramente aceitados. Aros con  $D_i > 39$  mm no tienen un ángulo de  $60^\circ$ .